

PROJETO BÁSICO DE HABITAÇÃO - 2 QUARTOS

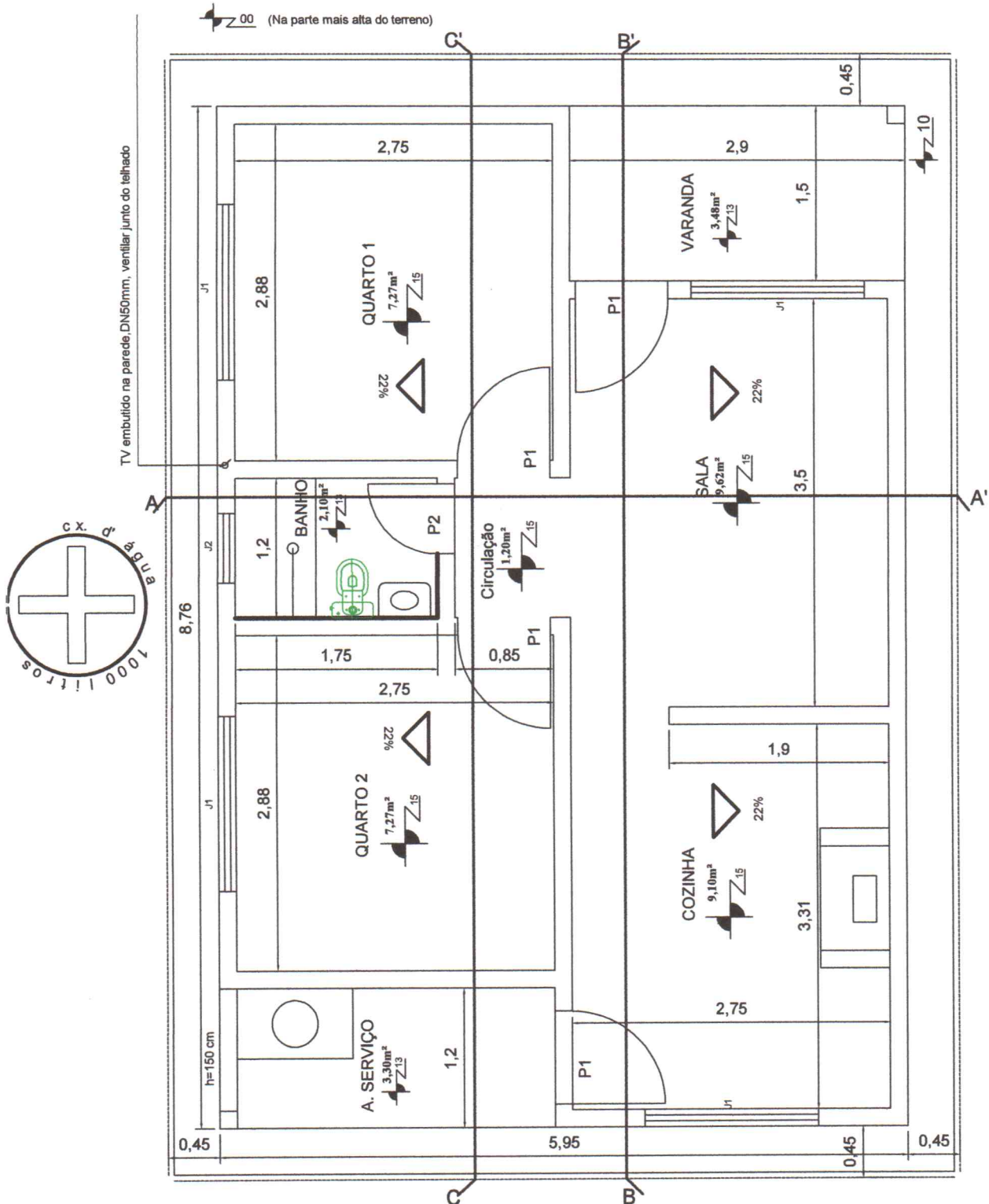

1 Planta Baixa
 Obs.: As cotas prevalecem no desenho.
 Esc.: S/ Escala

calçada de proteção - 45 cm
 projeção do telhado - 45 cm

Ministério da Saúde
 Fundação Nacional de Saúde

PROJETO DE MELHORIAS SANITÁRIAS DOMICILIARES
 BANHEIRO SANITÁRIO DOMICILIAR
PROJETO ARQUITÔNICO
 Planta baixa

PRANCHA
01/22

Responsável Técnico
Felipe Ramon da Silva Oliveira
 Engenheiro Civil
 CREA 2118314981

DATA	ESCALA: S/ ESCALA	VISTO:
------	----------------------	--------

PROJETO BÁSICO DE HABITAÇÃO - 2 QUARTOS

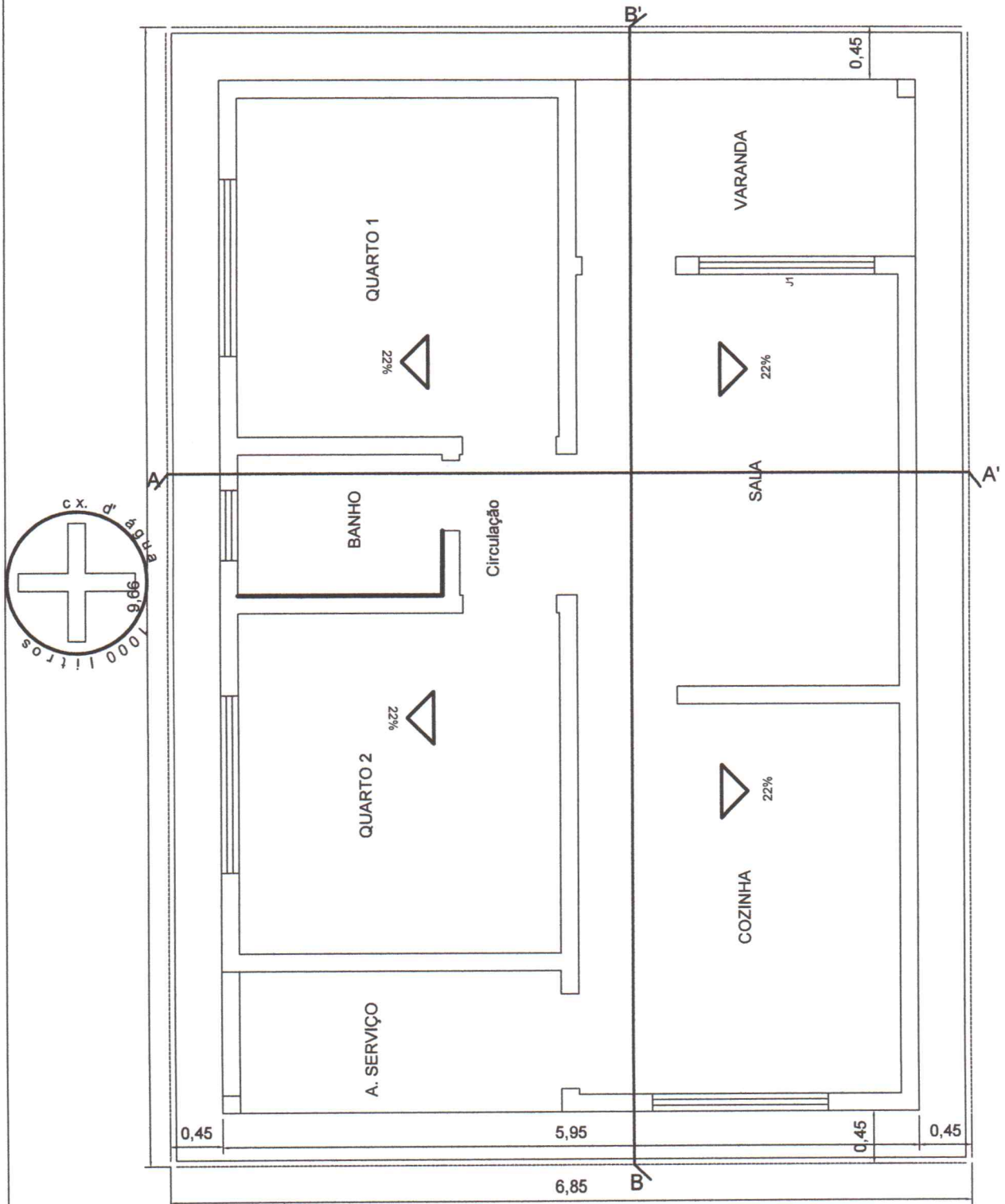

calçada de
proteção - 45cm

projecção do
telhado - 45cm

1 **Planta Cobertura**
Obs. : As cotas prevalecem no desenho.
Esc.: S/ Escala



Ministério da Saúde
Fundação Nacional de Saúde

PROJETO DE MELHORIAS SANITÁRIAS DOMICILIARES
BANHEIRO SANITÁRIO DOMICILIAR
PROJETO ARQUITÔNICO

Planta cobertura

PRANCHA
02/22

Responsável Técnico
Felipe Ramon da Silva Oliveira
Engenheiro Civil
CREA 2118314981

CREA:

DATA

ESCALA:

S/ ESCALA

VISTO:

PROJETO BÁSICO DE HABITAÇÃO - 2 QUARTOS

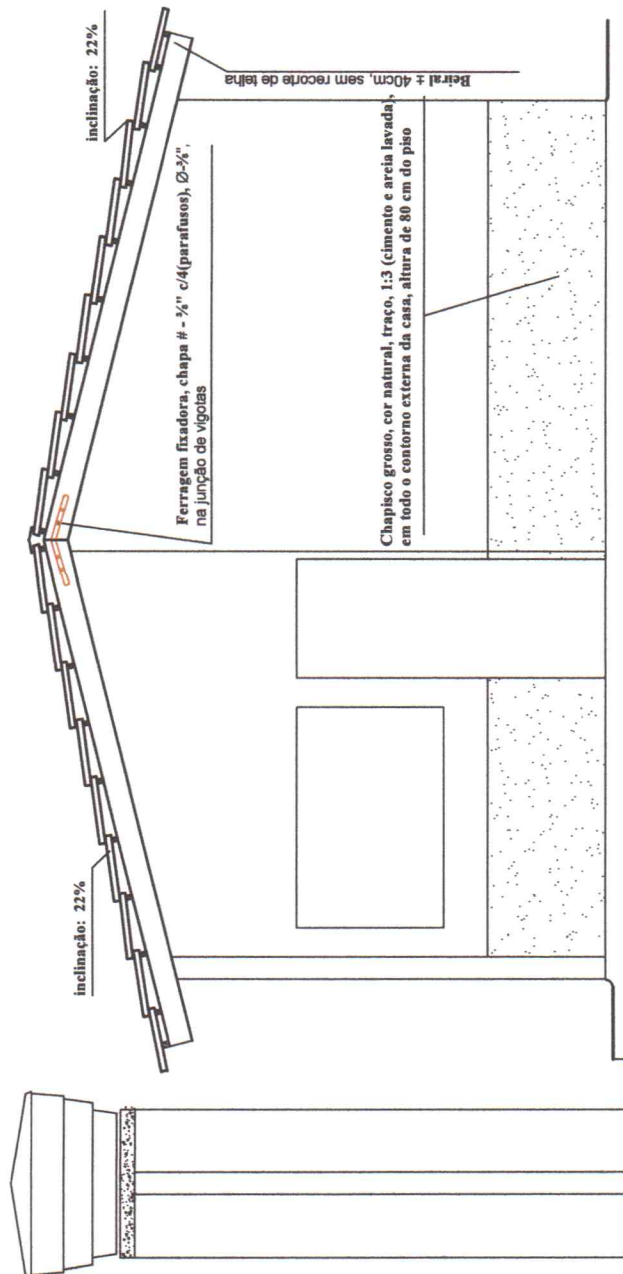

1 Fachada Frontal
 Obs.: As cotas prevalecem no desenho.
 Esc.: S/ Escala



PROJETO DE MELHORIAS SANITÁRIAS DOMICILIARES
 BANHEIRO SANITÁRIO DOMICILIAR
PROJETO ARQUITÔNICO
 FACHADA FRONTAL

PRANCHA
03/22

Responsável Técnico
Felipe Ramon da Silva Oliveira
 Engenheiro Civil
 CREA 2118314981

DATA

ESCALA:
 S/ ESCALA

VISTO:

PROJETO BÁSICO DE HABITAÇÃO - 2 QUARTOS

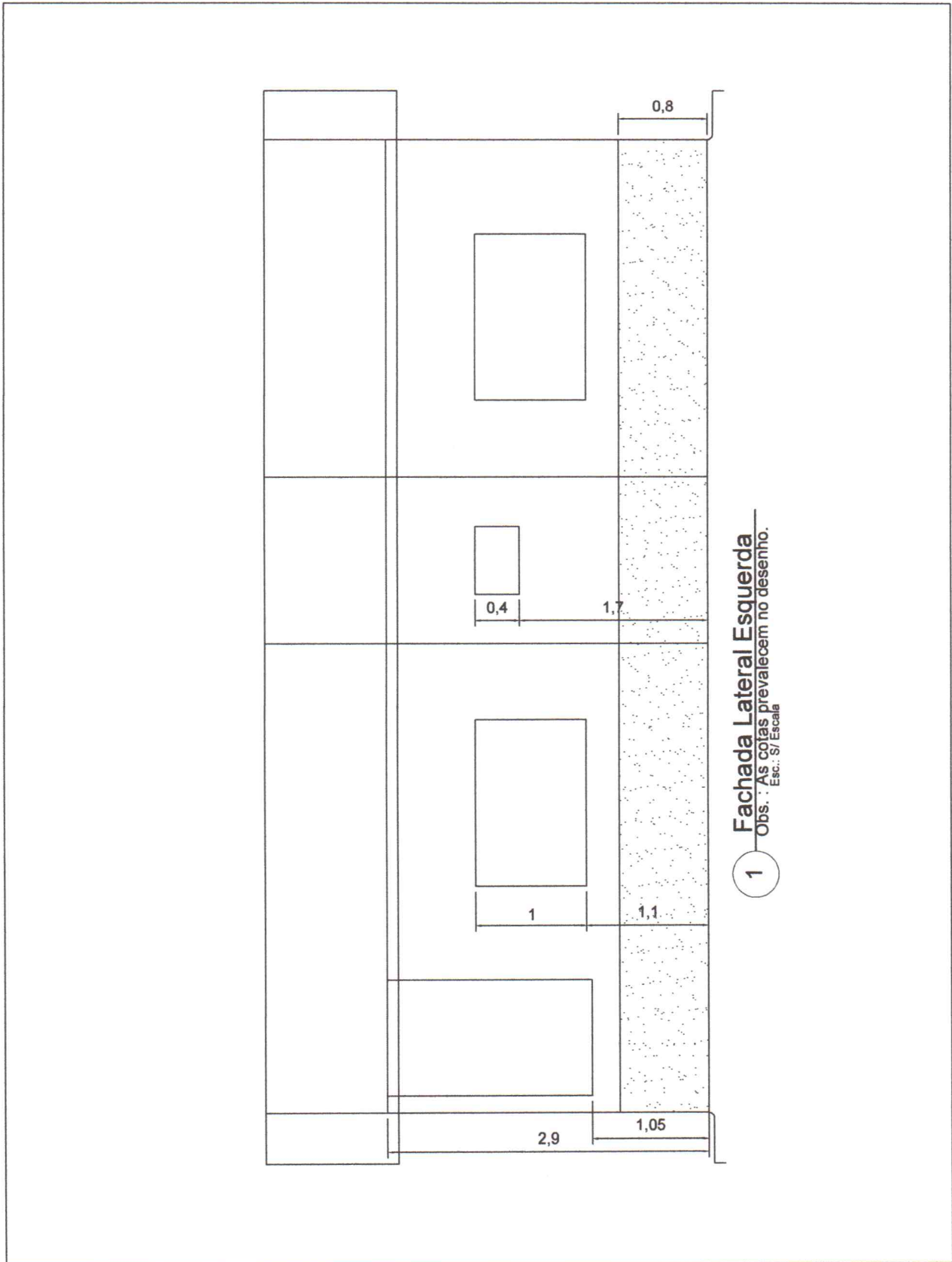

1 Fachada Lateral Esquerda
Obs.: As cotas prevalecem no desenho.
Esc.: S/ Escala



Ministério da Saúde
Fundação Nacional de Saúde

PROJETO DE MELHORIAS SANITÁRIAS DOMICILIARES
BANHEIRO SANITÁRIO DOMICILIAR
PROJETO ARQUITÔNICO
FACHADA LATERAL ESQUERDA

PRANCHA
04/22

Responsável Técnico
Felipe Ramon da Silva Oliveira
Engenheiro Civil
CREA 2118314981

CREA:

DATA

ESCALA:

VISTO:

S/ ESCALA

PROJETO BÁSICO DE HABITAÇÃO - 2 QUARTOS

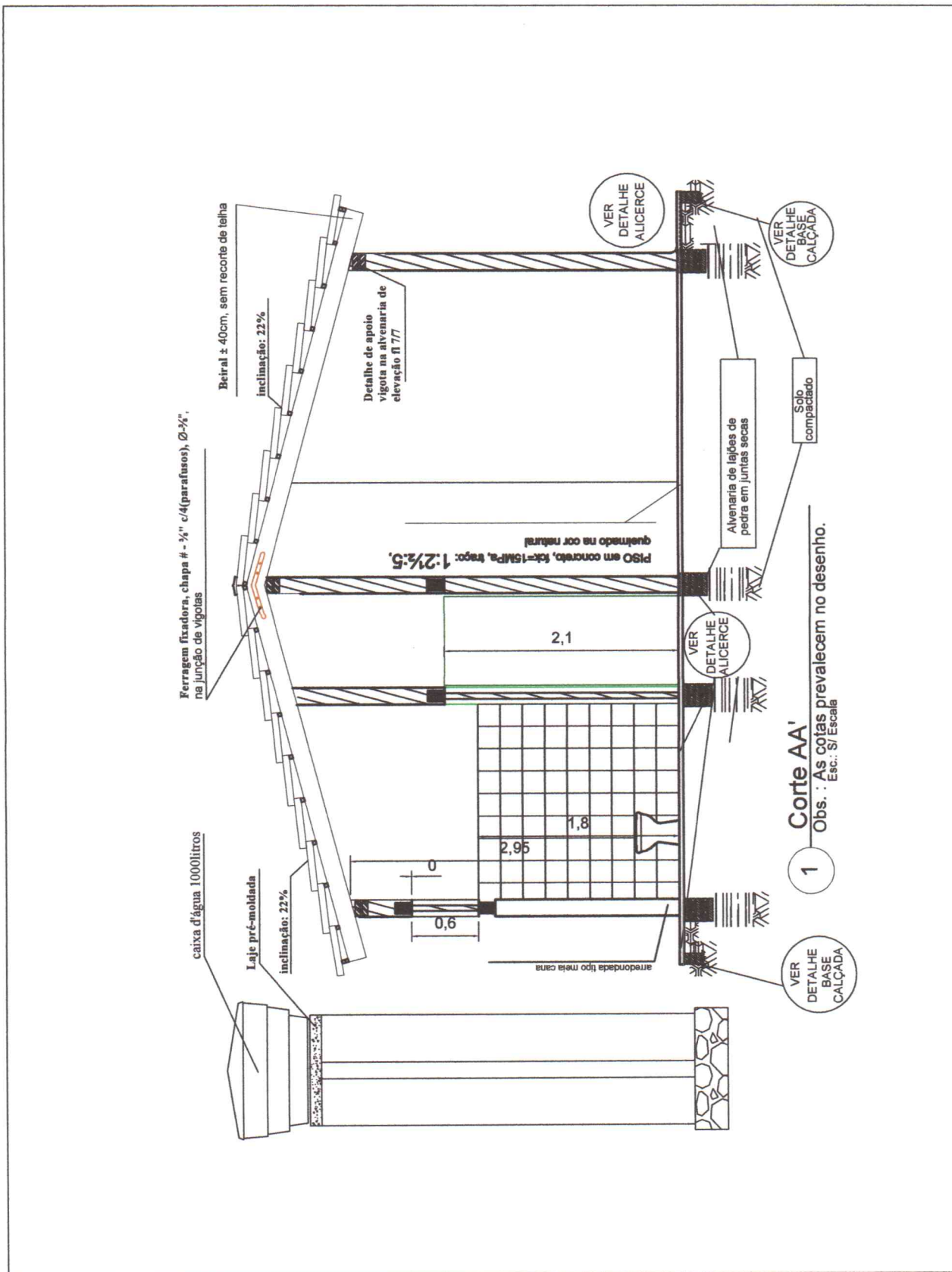

Ministério da Saúde
Fundação Nacional de Saúde

PROJETO DE MELHORIAS SANITÁRIAS DOMICILIARES
BANHEIRO SANITÁRIO DOMICILIAR
PROJETO ARQUITÔNICO

Corte AA'

PRANCHA
05/22

Responsável Técnico

Felipe Ramon da Silva Oliveira
Engenheiro Civil
CREA 2118314981

CREA:

DATA

ESCALA:

S/ ESCALA

VISTO:

PROJETO BÁSICO DE HABITAÇÃO - 2 QUARTOS

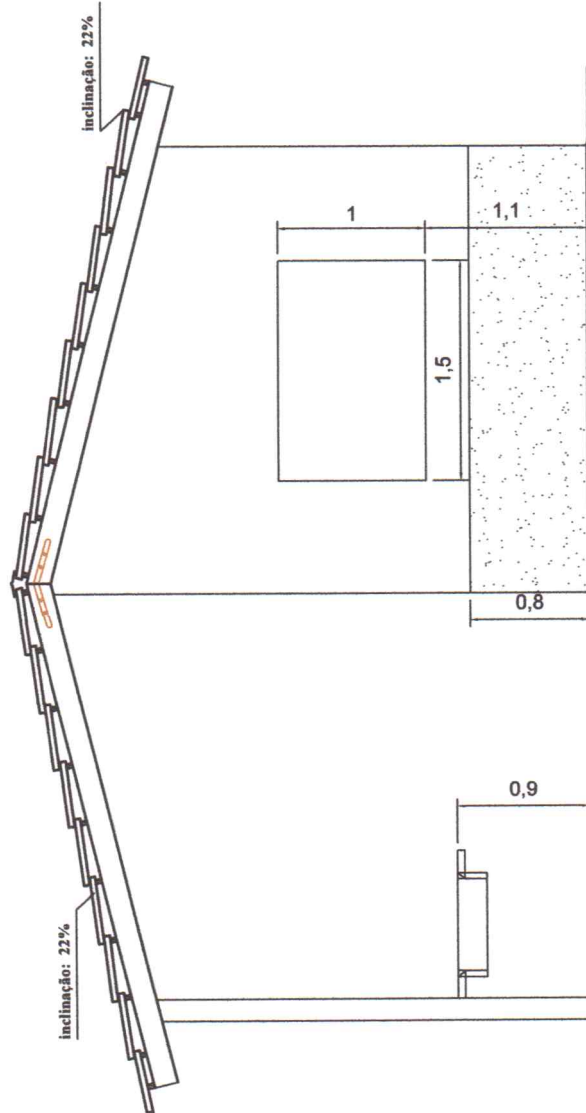

1 Fachada Posterior

Obs.: As cotas prevalecem no desenho.
Esc.: S/ Escala



Ministério da Saúde
Fundação Nacional de Saúde

PROJETO DE MELHORIAS SANITÁRIAS DOMICILIARES
BANHEIRO SANITÁRIO DOMICILIAR

PROJETO ARQUITÔNICO

Fachada Tardoz

PRANCHA

06/22

Responsável Técnico

Felipe Raulo da Silva Oliveira
Engenheiro Civil
CREA 2118314981

CREA:

DATA

ESCALA:

VISTO:

S/ ESCALA

PROJETO BÁSICO DE HABITAÇÃO - 2 QUARTOS

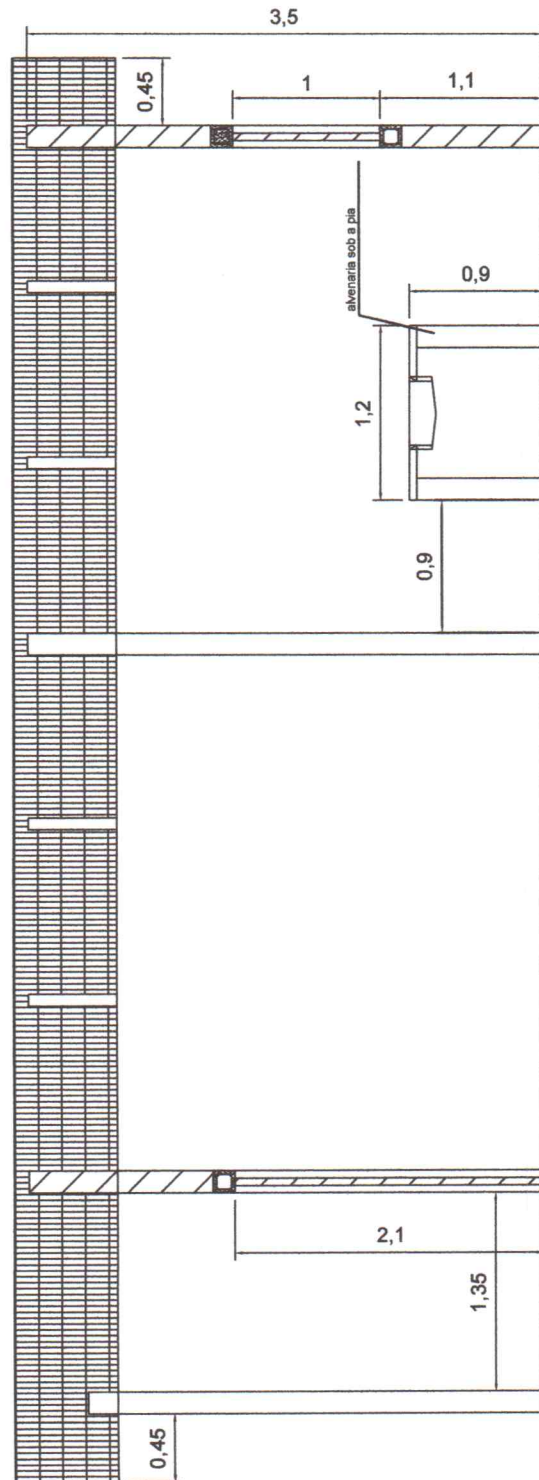

1 Corte Longitudinal BB'

Obs.: As cotas prevalecem no desenho.
Esc.: 1/ Escala



Ministério da Saúde
Fundação Nacional de Saúde

PROJETO DE MELHORIAS SANITÁRIAS DOMICILIARES
BANHEIRO SANITÁRIO DOMICILIAR
PROJETO ARQUITÔNICO

Corte BB'

PRANCHA
07/22

Responsável Técnico
Felipe Ramon da Silva Oliveira
Engenheiro Civil
CREA 2118314981

CREA:

DATA

ESCALA:

1/ ESCALA

VISTO:

PROJETO BÁSICO DE HABITAÇÃO - 2 QUARTOS

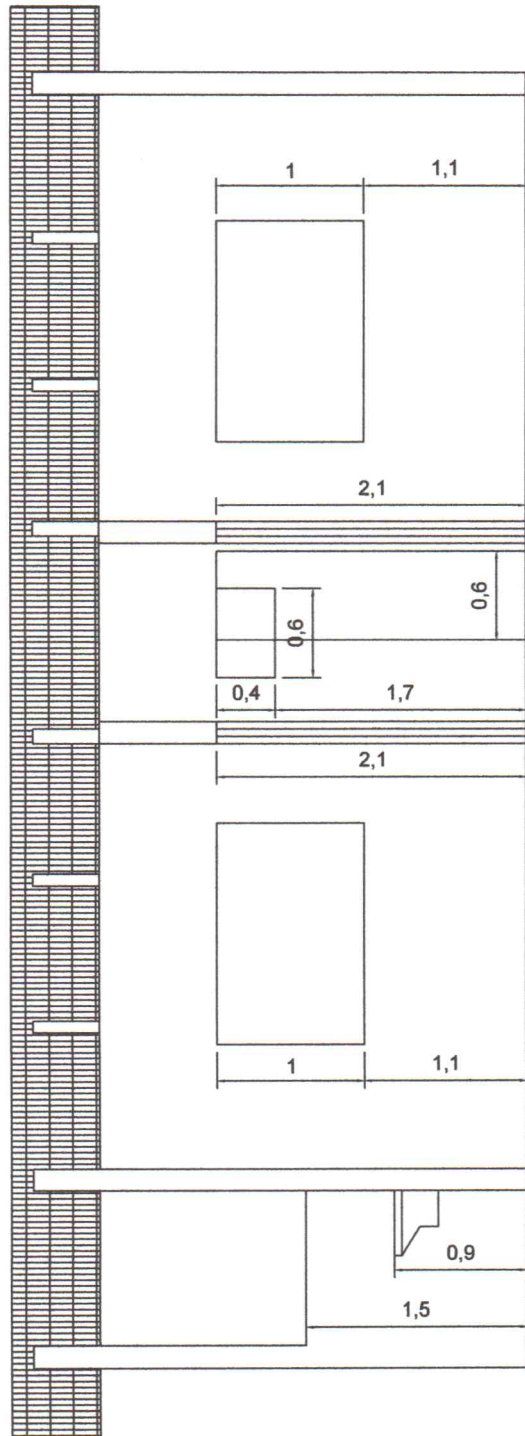

1 Corte Longitudinal CC'

Obs.: As cotas prevalecem no desenho.
Esc.: S/ Escala

1



Ministério da Saúde
Fundação Nacional de Saúde

PROJETO DE MELHORIAS SANITÁRIAS DOMICILIARES
BANHEIRO SANITÁRIO DOMICILIAR

PROJETO ARQUITÔNICO

Corte CC'

PRANCHA

08/22

Responsável Técnico

Felipe Ramon da Silva Oliveira
Engenheiro Civil
CREA: CREA 2118314981

DATA

ESCALA:

S/ ESCALA

VISTO:

PROJETO BÁSICO DE HABITAÇÃO - 2 QUARTOS

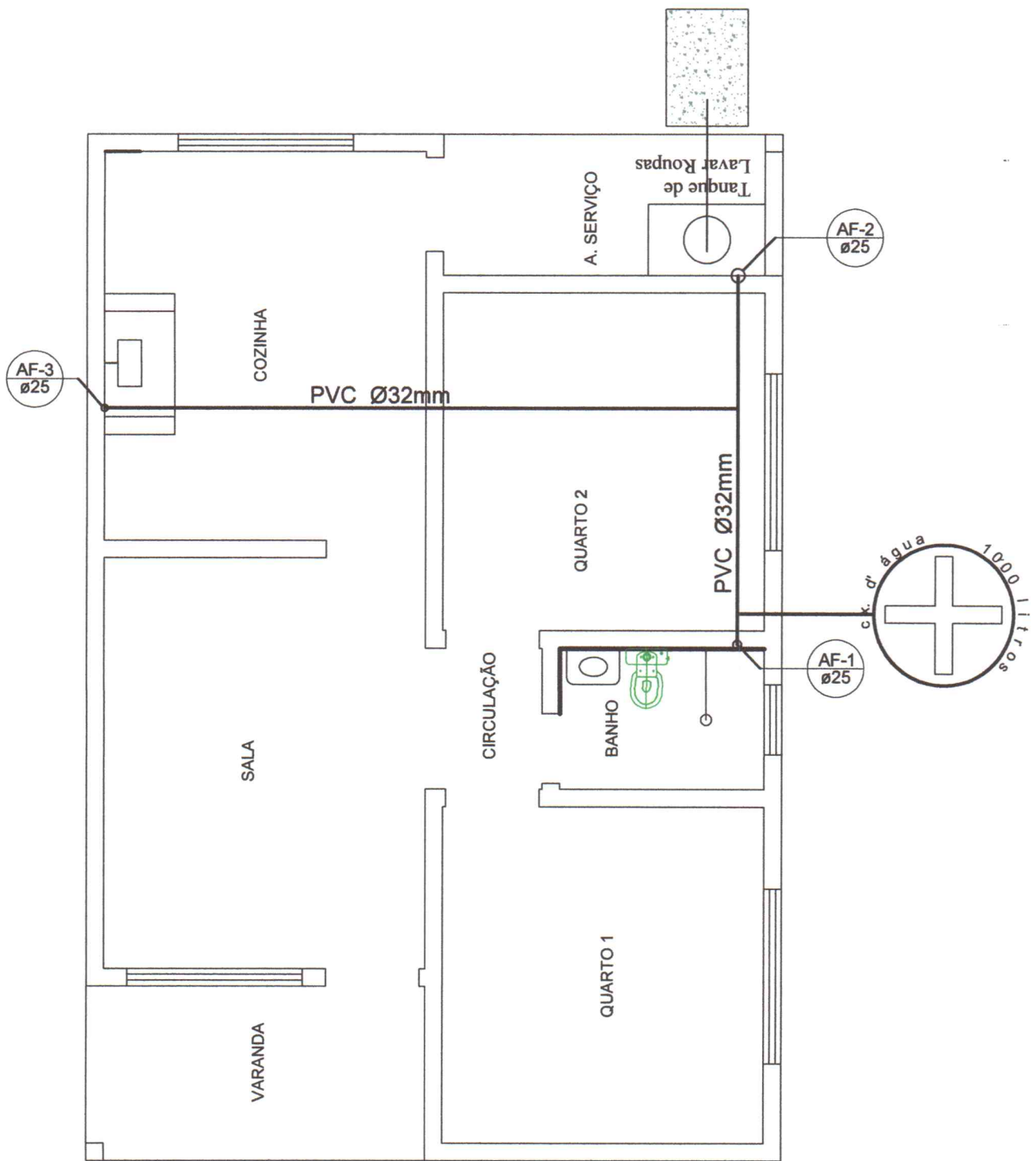

1 Traçado Água Fria

Obs.: As cotas prevalecem no desenho.
Esc.: S/ Escala

 Ministério da Saúde Fundação Nacional de Saúde	PROJETO DE MELHORIAS SANITÁRIAS DOMICILIARES BANHEIRO SANITÁRIO DOMICILIAR PROJETO ARQUITÔNICO Traçado Água Fria	PRANCHA 09/22	Responsável Técnico <i>Felipe Ramon da Silva Oliveira</i> Engenheiro Civil CREA 2118314981
	DATA	ESCALA: S/ ESCALA	VISTO:

PROJETO BÁSICO DE HABITAÇÃO - 2 QUARTOS

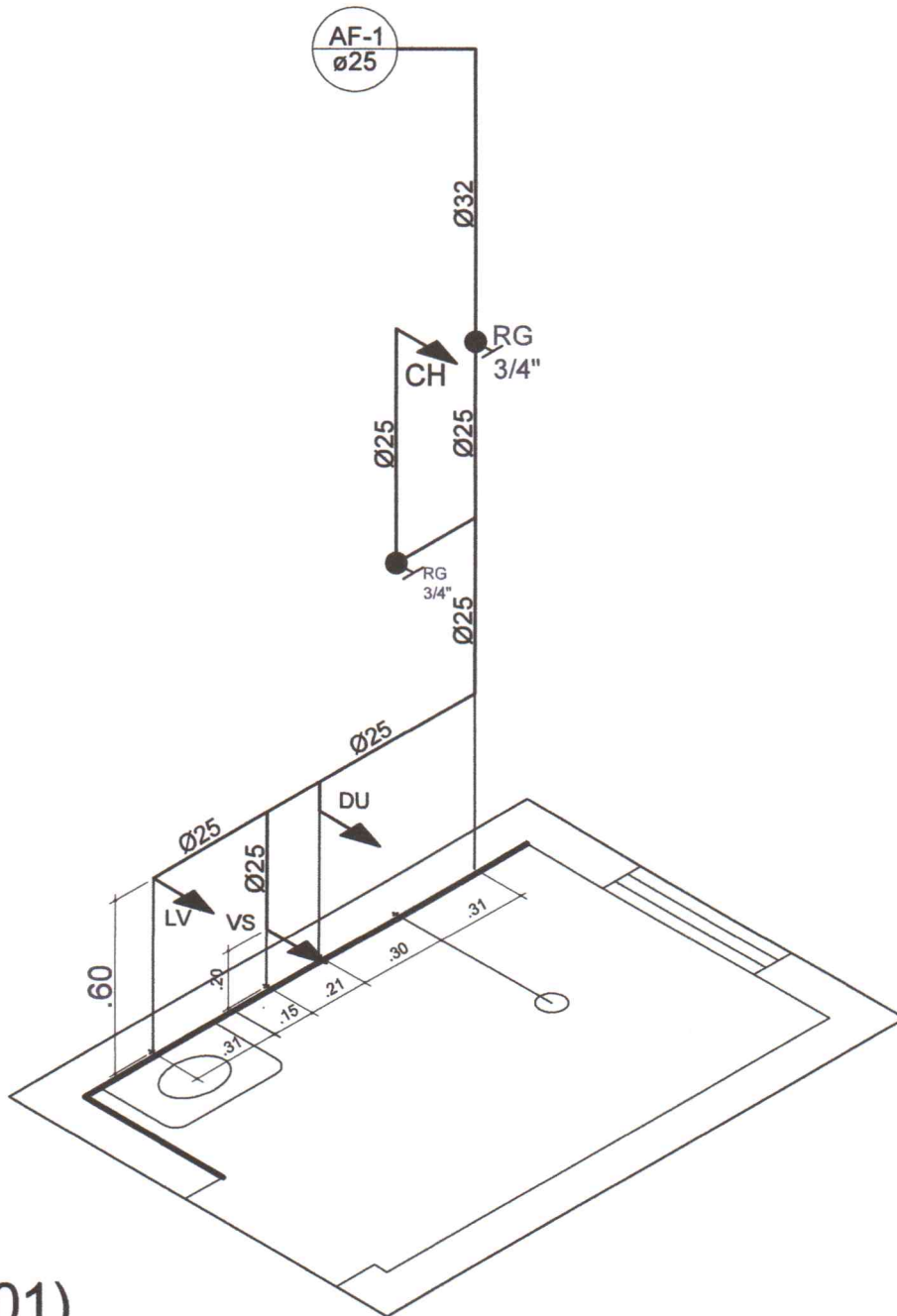

(ISO 01)

 <p>Ministério da Saúde Fundação Nacional de Saúde</p>	<p>PROJETO DE MELHORIAS SANITÁRIAS DOMICILIARES BANHEIRO SANITÁRIO DOMICILIAR PROJETO HIDRÁULICO Isométrico</p>	<p>PRANCHA 10/22</p>	<p>Responsável Técnico <i>Felipe Ramon da Silva Oliveira</i> Engenheiro Civil CREA: 2118314981</p>
<p>DATA</p>	<p>ESCALA: S/ ESCALA</p>	<p>VISTO:</p>	

PROJETO BÁSICO DE HABITAÇÃO - 2 QUARTOS

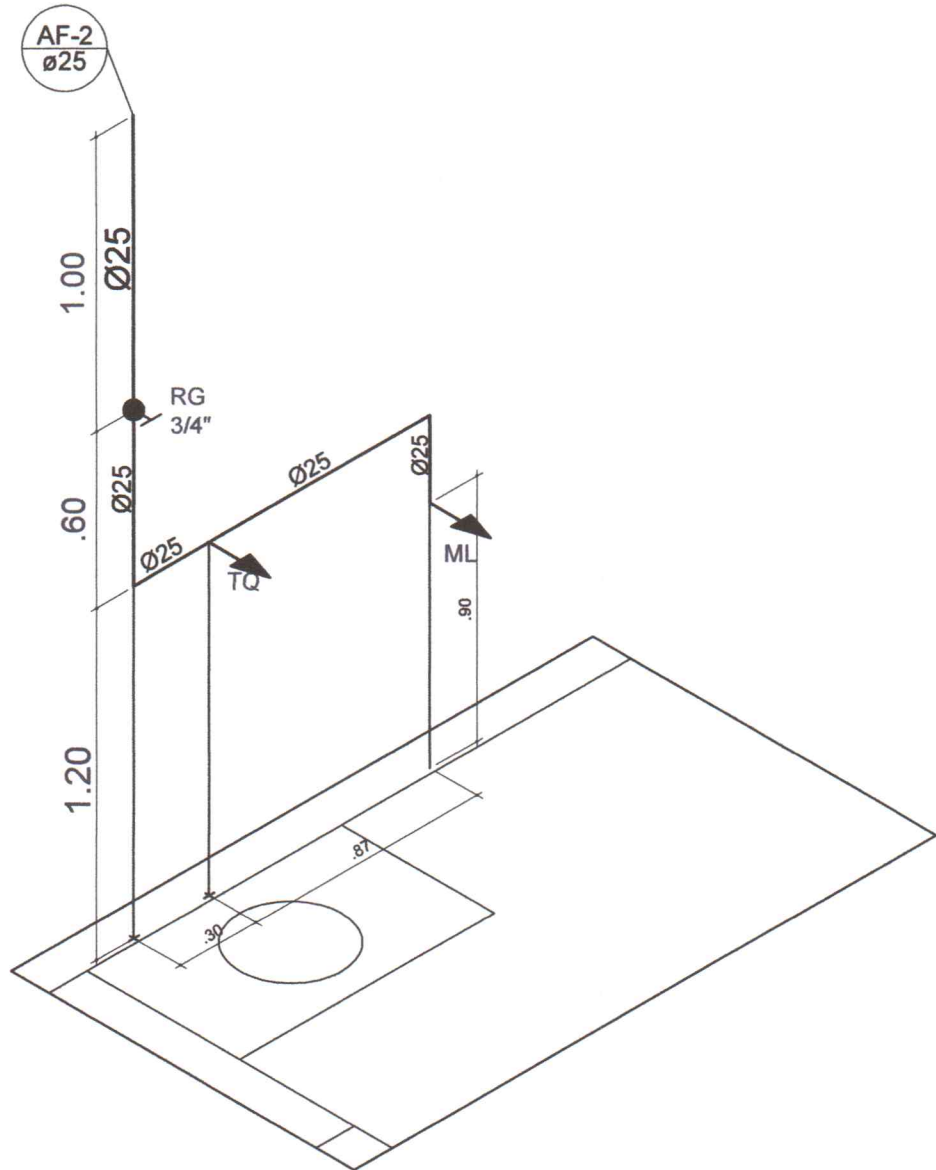

(ISO 02)



Ministério da Saúde
Fundação Nacional de Saúde

PROJETO DE MELHORIAS SANITÁRIAS DOMICILIARES
BANHEIRO SANITÁRIO DOMICILIAR

PROJETO HIDRÁULICO

Isométrico

PRANCHA

11/22

Responsável Técnico

Felipe Rangel da Silva Oliveira
Engenheiro Civil
CREA 2118314981

CREA:

DATA

ESCALA:

S/ ESCALA

VISTO:

PROJETO BÁSICO DE HABITAÇÃO - 2 QUARTOS

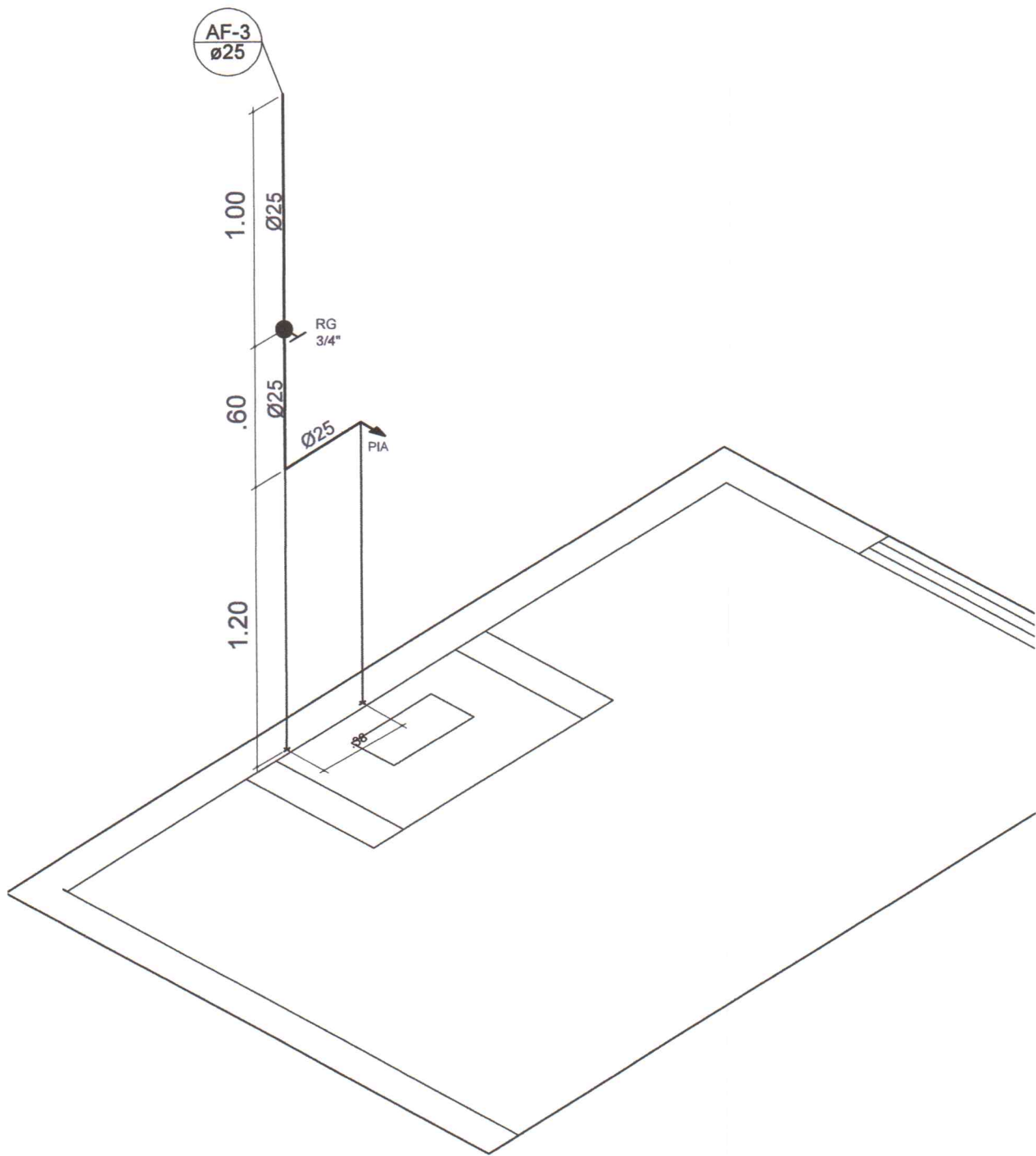

(ISO 03)

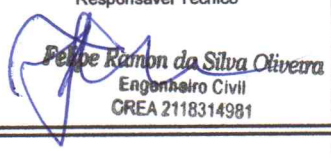
 Ministério da Saúde Fundação Nacional de Saúde	PROJETO DE MELHORIAS SANITÁRIAS DOMICILIARES BANHEIRO SANITÁRIO DOMICILIAR PROJETO HIDRAÚLICO Isométrico	PRANCHA 12/22	Responsável Técnico  Felipe Ramon da Silva Oliveira Engenheiro Civil CREA 2118314981
	DATA	ESCALA: S/ ESCALA	VISTO:

PROJETO BÁSICO DE HABITAÇÃO - 2 QUARTOS

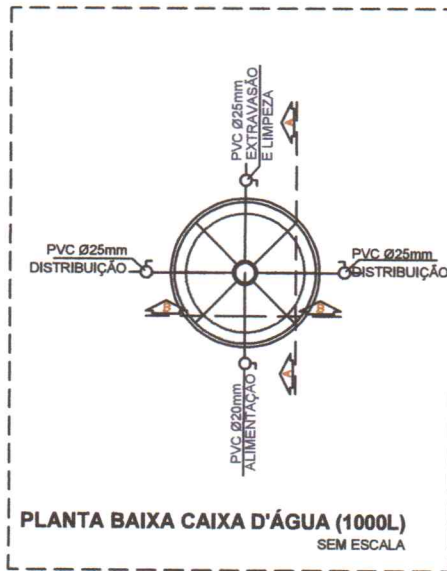

PLANTA BAIXA CAIXA D'ÁGUA (1000L)
SEM ESCALA

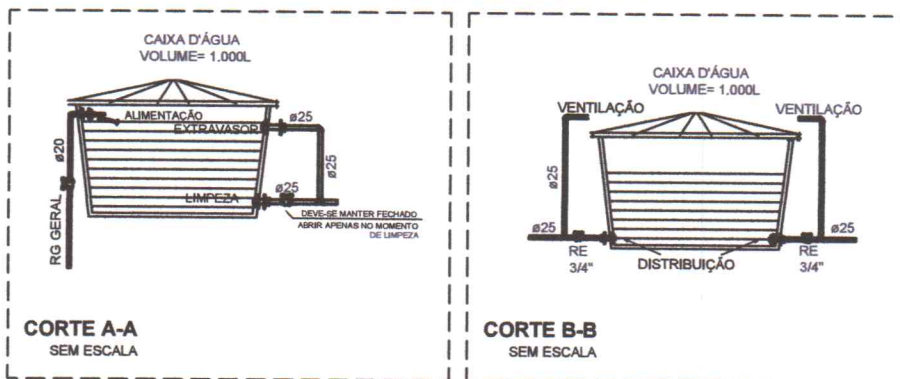

CORTE A-A
SEM ESCALA

CORTE B-B
SEM ESCALA

1

Corte Caixa d'água

Obs.: As cotas prevalecem no desenho.
Esc.: S/ Escala



Ministério da Saúde
Fundação Nacional de Saúde

PROJETO DE MELHORIAS SANITÁRIAS DOMICILIARES
BANHEIRO SANITÁRIO DOMICILIAR
PROJETO HIDRAÚLICO
Detalhe reservatório superior

PRANCHA
13/22

Responsável Técnico

Felipe Ranton da Silva Oliveira
Engenheiro Civil
CREA 2118314981

CREA:

DATA

ESCALA:

S/ ESCALA

VISTO:

PROJETO BÁSICO DE HABITAÇÃO - 2 QUARTOS

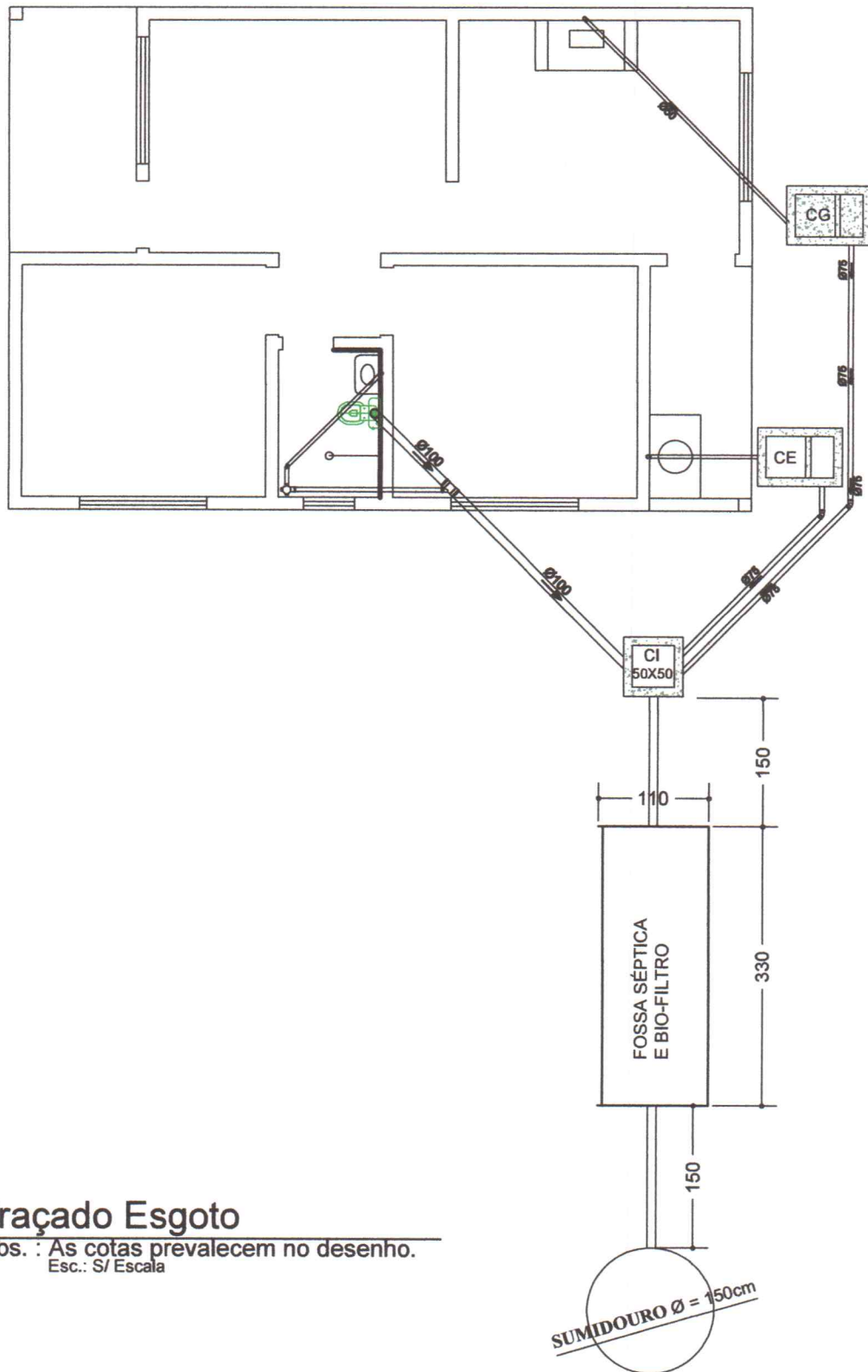

1 **Traçado Esgoto**
 Obs.: As cotas prevalecem no desenho.
 Esc.: S/ Escala

SUMIDOURO Ø = 150cm

 Ministério da Saúde Fundação Nacional de Saúde	PROJETO DE MELHORIAS SANITÁRIAS DOMICILIARES BANHEIRO SANITÁRIO DOMICILIAR PROJETO HIDRAÚLICO Traçado Esgoto	PRANCHA 14/22	Responsável Técnico <i>Felipe Rêgo da Silva Oliveira</i> Engenheiro Civil CREA 2118314981
	DATA	ESCALA: S/ ESCALA	VISTO:

PROJETO BÁSICO DE HABITAÇÃO - 2 QUARTOS

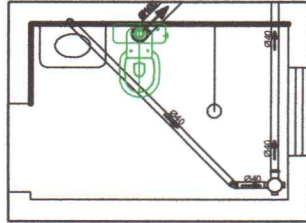

(DETALHE 02)

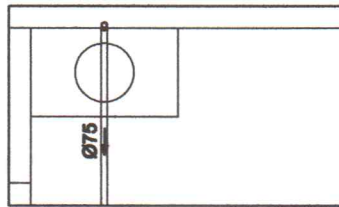

(DETALHE 02)

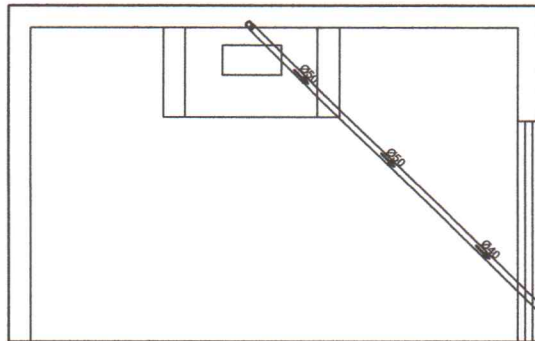

(DETALHE 03)

1

Detalhes

Obs. : As cotas prevalecem no desenho.
Esc.: S/ Escala



Ministério da Saúde
Fundação Nacional de Saúde

PROJETO DE MELHORIAS SANITÁRIAS DOMICILIARES
BANHEIRO SANITÁRIO DOMICILIAR
PROJETO HIDRAÚLICO
Detalhes Esgoto

PRANCHA
15/22

Responsável Técnico

Felipe Razon da Silva Oliveira
Engenheiro Civil
CREA 2118314981

CREA:

DATA

ESCALA:

VISTO:

S/ ESCALA

PROJETO BÁSICO DE HABITAÇÃO - 2 QUARTOS

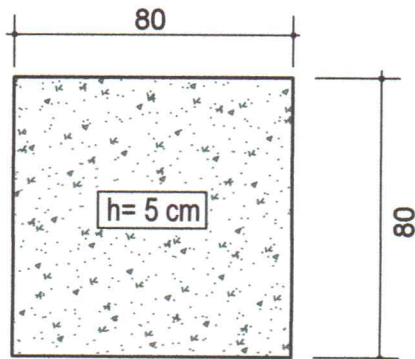

1 Caixa de Inspeção
Obs.: As cotas prevalecem no desenho.
Esc.: S/ Escala

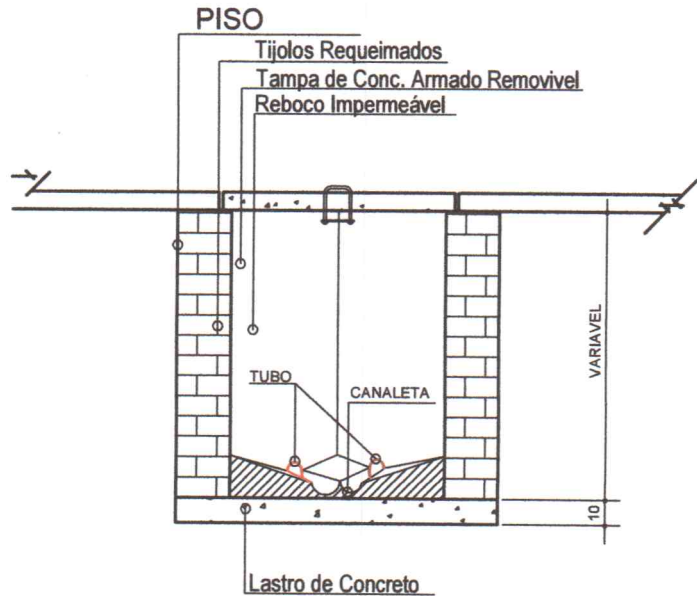

2 Corte CI
Obs.: As cotas prevalecem no desenho.
Esc.: S/ Escala

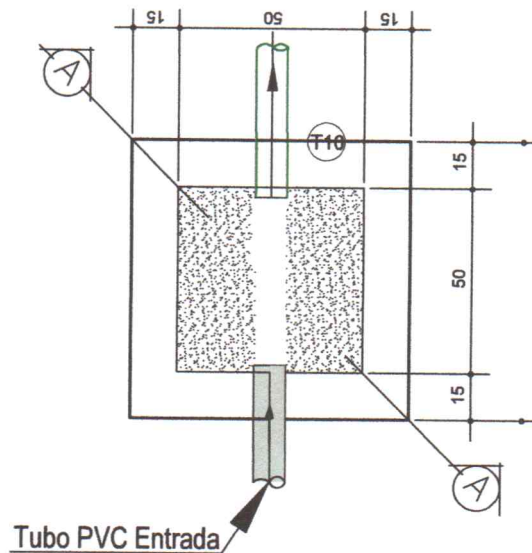

3 Detalhe Caixa de Inspeção
Obs.: As cotas prevalecem no desenho.
Esc.: S/ Escala



Ministério da Saúde
Fundação Nacional de Saúde

PROJETO DE MELHORIAS SANITÁRIAS DOMICILIARES
BANHEIRO SANITÁRIO DOMICILIAR

PROJETO ARQUITÔNICO

Caixa de Inspeção

PRANCHA

16/22

Responsável Técnico

Felipe Rangel da Silva Oliveira
Engenheiro Civil

CREA: CREA 2118314981

DATA

ESCALA:

VISTO:

S/ ESCALA

PROJETO BÁSICO DE HABITAÇÃO - 2 QUARTOS

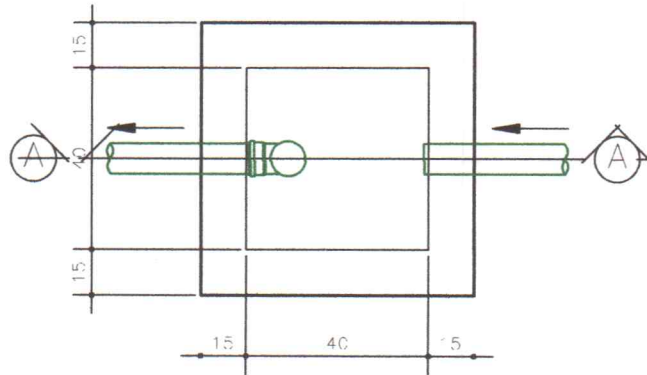

1 Planta-Caixa de Gordura

Obs.: As cotas prevalecem no desenho.

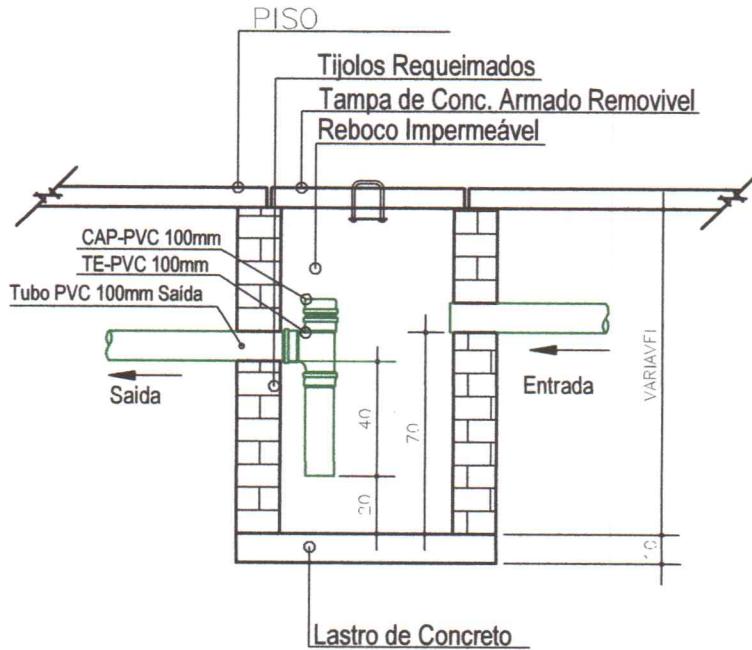

2 Corte-Caixa de Gordura

Obs.: As cotas prevalecem no desenho.
Esc.: S/ Escala



Ministério da Saúde
Fundação Nacional de Saúde

PROJETO DE MELHORIAS SANITÁRIAS DOMICILIARES
BANHEIRO SANITÁRIO DOMICILIAR
PROJETO HIDRÁULICO
Caixa de Gordura

PRANCHA
17/22

Responsável Técnico
Felipe Raimon da Silva Oliveira
Engenheiro Civil
CREA: 2118314981

CREA:

DATA

ESCALA:

S/ ESCALA

VISTO:

PROJETO BÁSICO DE HABITAÇÃO - 2 QUARTOS

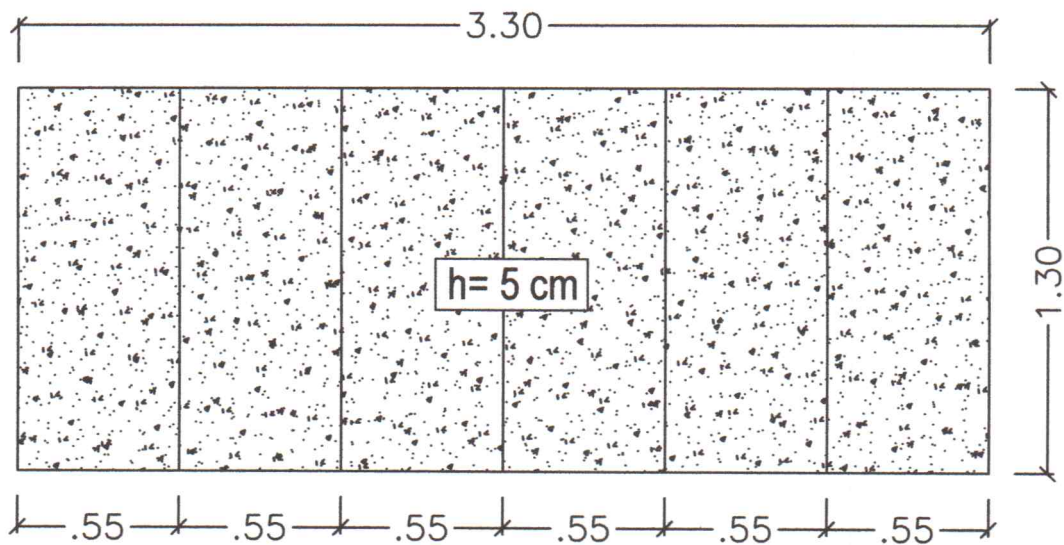

1 Detalhe 2_Tanque Septíco/ Filtro anaeróbico

Obs.: As cotas prevalecem no desenho.
Esc.: S/ Escala

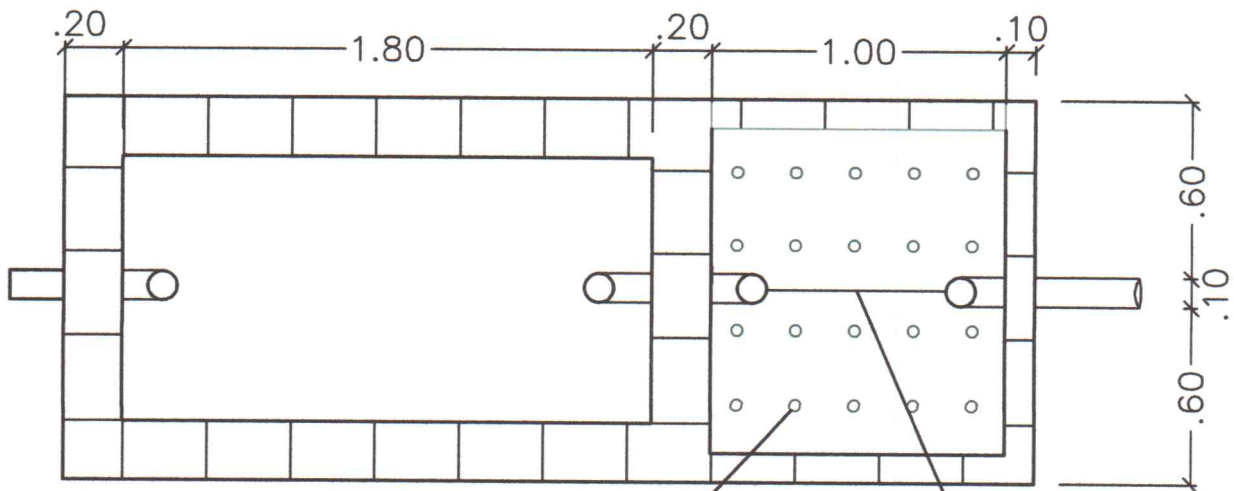

Furos de 2cm na (laje) piso bipartido para passagem de efluente.

Piso Bipartido (5cm) para passagem (ascendente) do líquido advindo do TQ. SÉPTICO.

2 Corte FF

Obs.: As cotas prevalecem no desenho.
Esc.: S/ Escala

PROJETO BÁSICO DE HABITAÇÃO - 2 QUARTOS

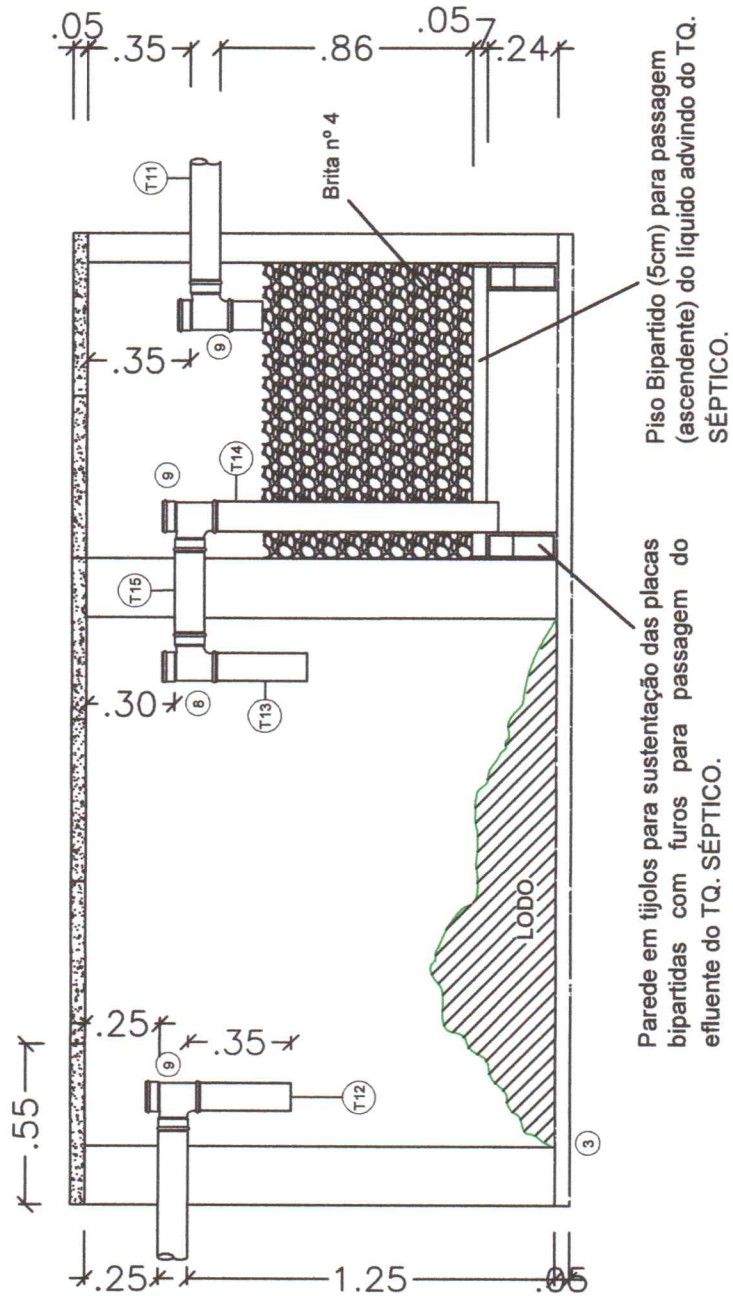

1 **Detalhe 3: Tanque Séptico/ Filtro Anaeróbio**
 Obs.: As cotas prevalecem no desenho.

 Ministério da Saúde Fundação Nacional de Saúde	PROJETO DE MELHORIAS SANITÁRIAS DOMICILIARES BANHEIRO SANITÁRIO DOMICILIAR PROJETO HIDRAÚLICO Tanque séptico/Filtro anaeróbio	PRANCHA 19/22	Responsável Técnico <i>Felipe Romão da Silva Oliveira</i> Engenheiro Civil CREA 2118314981
	DATA:	ESCALA: S/ ESCALA	VISTO:

PROJETO BÁSICO DE HABITAÇÃO - 2 QUARTOS

Tampa de Laje:
e=10cm. Fck= 15Mpa. Ø6mm a cada 15cm

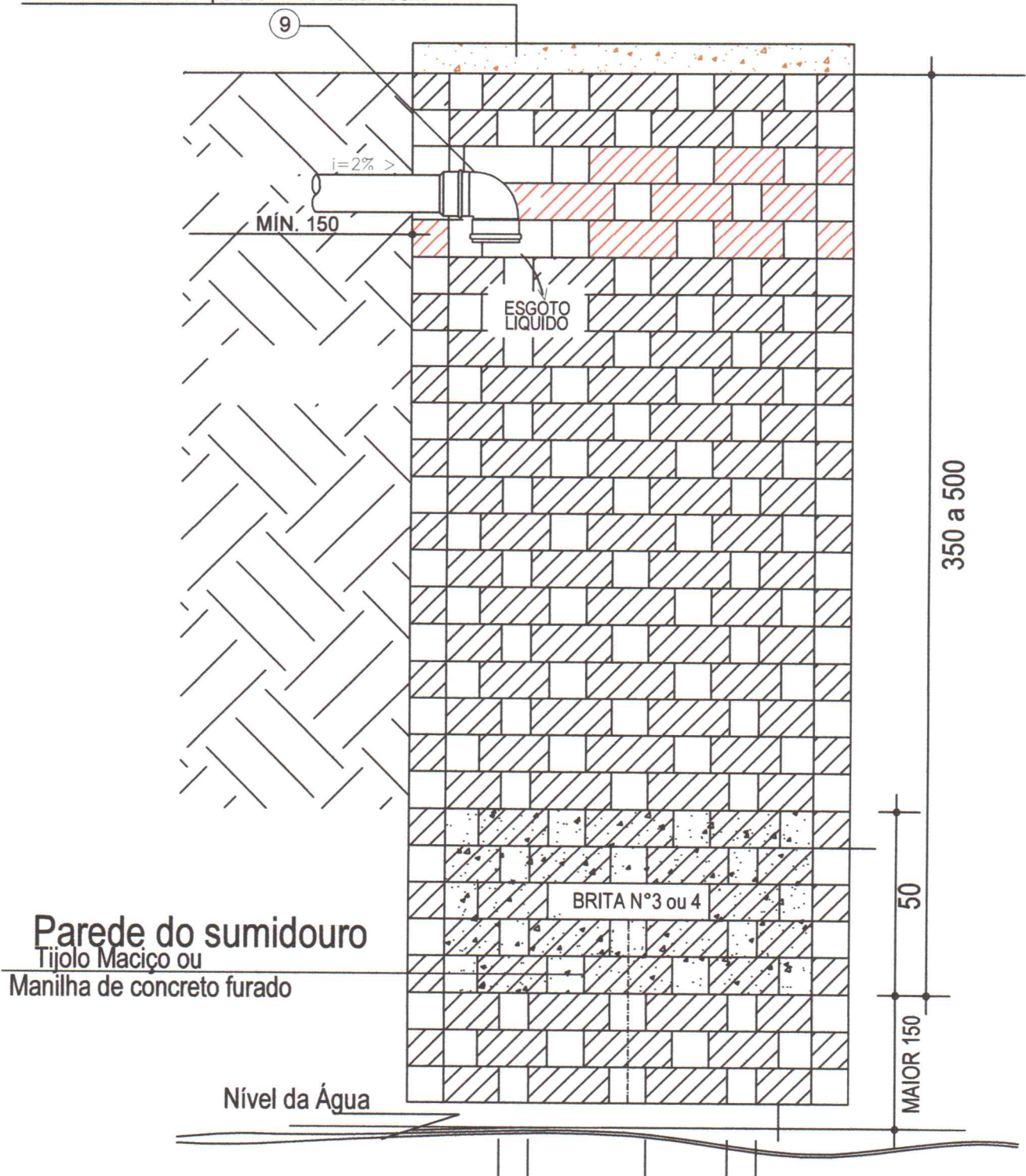

Parede do sumidouro
Tijolo Maciço ou
Manilha de concreto furado

Nível da Água

350 a 500

50

MAIOR 150

1 Sumidouro

Obs. : As cotas prevalecem no desenho.

 Ministério da Saúde Fundação Nacional de Saúde	PROJETO DE MELHORIAS SANITÁRIAS DOMICILIARES BANHEIRO SANITÁRIO DOMICILIAR PROJETO HIDRÁULICO Sumidouro	PRANCHA 20/22	Responsável Técnico <i>Felipe Ruyon da Silva Oliveira</i> Engenheiro Civil CREA 2118314981
	DATA:	ESCALA: S/ ESCALA	VISTO:

PROJETO BÁSICO DE HABITAÇÃO - 2 QUARTOS

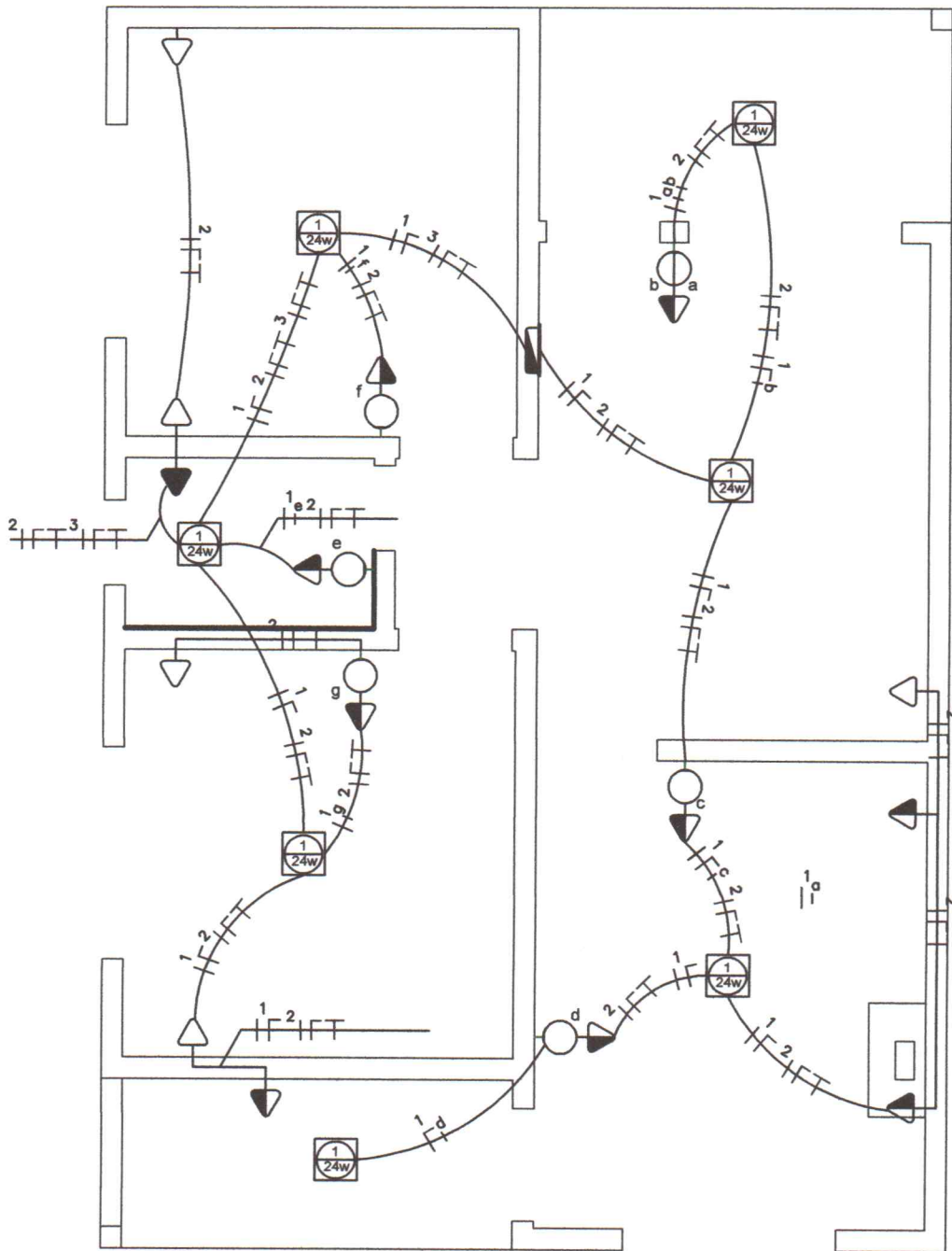

LEGENDA ELÉTRICA	
●	Tomada dupla 20x17 e 1,3 m de espaçamento (20T)
●	Tomada de uma grade a 18 cm de espaçamento (20S)
●	Tomada de uma grade a 1,2 m de espaçamento (20F)
○	Chuveiro 220v
□	Luminária LED - J&B
□	Quadro de distribuição de energia - Enchufado - 12 posições
○	Automatizador de energia
○	Indicador de falta de energia
— — —	Condutor Fase - Neutro - Proteção - Terra
— — —	Eletroduto PVC Rigido Substituição Classe B (20P 320)



Quadro de Cargas - CDD													
Quadro	Código	Descrição	Potência (VA)	Potência (VA)	Fator de Correção	Distância (m)	Corrente (A)	Corrente (A)	Corrente (A)	Corrente (A)	Corrente (A)	Fase A	
CDD 1	Banheiro		140,00	175,04	0,85	1,00	175,04	220,00	0,80	0,2	1,5	1,0	0,00
CDD 2	TUBO		2000,00	2000,00	1,00	1,00	2000,00	220,00	0,80	0,1	0,5	0,5	0,00
CDD 3	Chuveiro		4000,00	4000,00	1,00	1,00	4000,00	220,00	0,80	0,3	0,5	0,5	0,00
CDD 4	-		-	-	-	-	-	-	-	-	-	-	-
CDD 5	-		-	-	-	-	-	-	-	-	-	-	-
CDD 6	-		-	-	-	-	-	-	-	-	-	-	-
CDD 6	CDMA Geral		8198,00	8179,04	1,00	1,00	8179,04	220,00	0,87	10	10	10	30,00

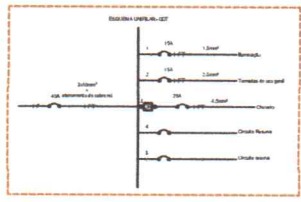

PROJETO DE MELHORIAS SANITÁRIAS DOMICILIARES
 BANHEIRO SANITÁRIO DOMICILIAR
PROJETO ELÉTRICO
 Traçado e detalhes

PRANCHA
21/22

Responsável Técnico
Felipe Ramon da Silva Oliveira
 Engenheiro Civil
 CREA: 2118314981

DATA: _____ ESCALA: S/ ESCALA VISTO: _____

PROJETO BÁSICO DE HABITAÇÃO - 2 QUARTOS

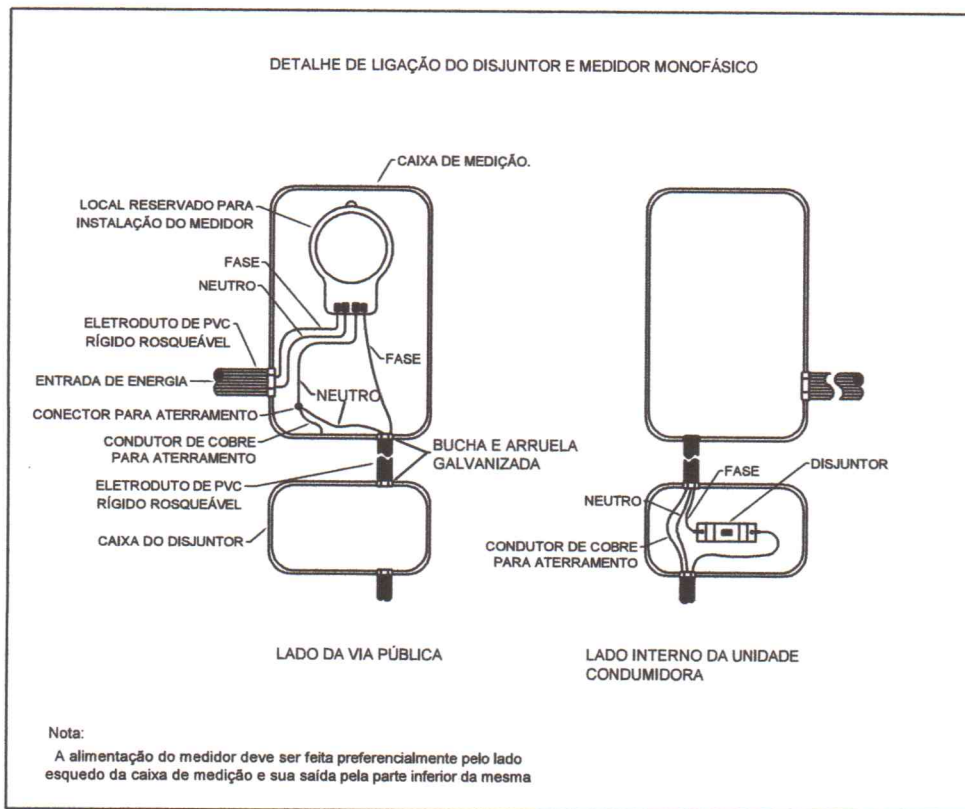
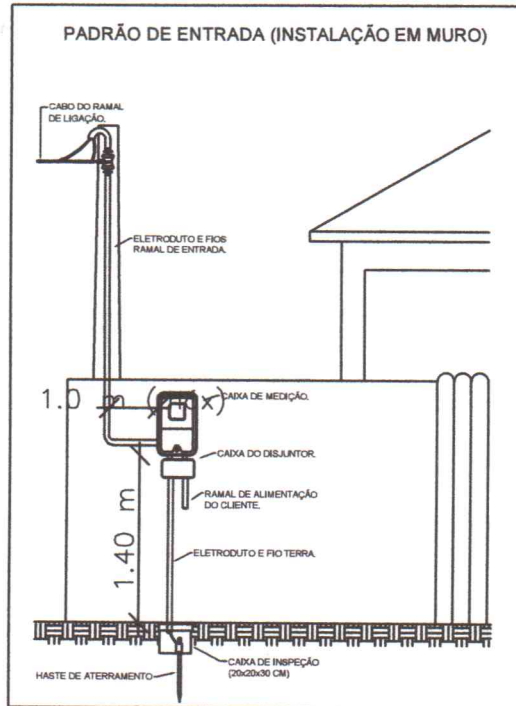

1 Quadro elétrico

Obs.: As cotas prevalecem no desenho.
 Esc.: S/ Escala



Ministério da Saúde
 Fundação Nacional de Saúde

PROJETO DE MELHORIAS SANITÁRIAS DOMICILIARES
 BANHEIRO SANITÁRIO DOMICILIAR
PROJETO ELÉTRICO
 Detalhe Quadro Elétrico

PRANCHA
22/22

Responsável Técnico

Felipe Ramon da Silva Oliveira
 Engenheiro Civil
 CREA 2118314981

CREA:

DATA

ESCALA:

VISTO:

S/ ESCALA